

※支柱を打ち込む際、平板等をあてて打ち込んで下さい。
 ※施工時、先にビームを支柱の金具に取り付けて、柱間ビッチをきめて下さい。

18.10.17	自在型簡易手摺 土中打込み式 (表面処理:溶融亜鉛めっき)	KT-1
株式会社ワキ・イーアンドティー		

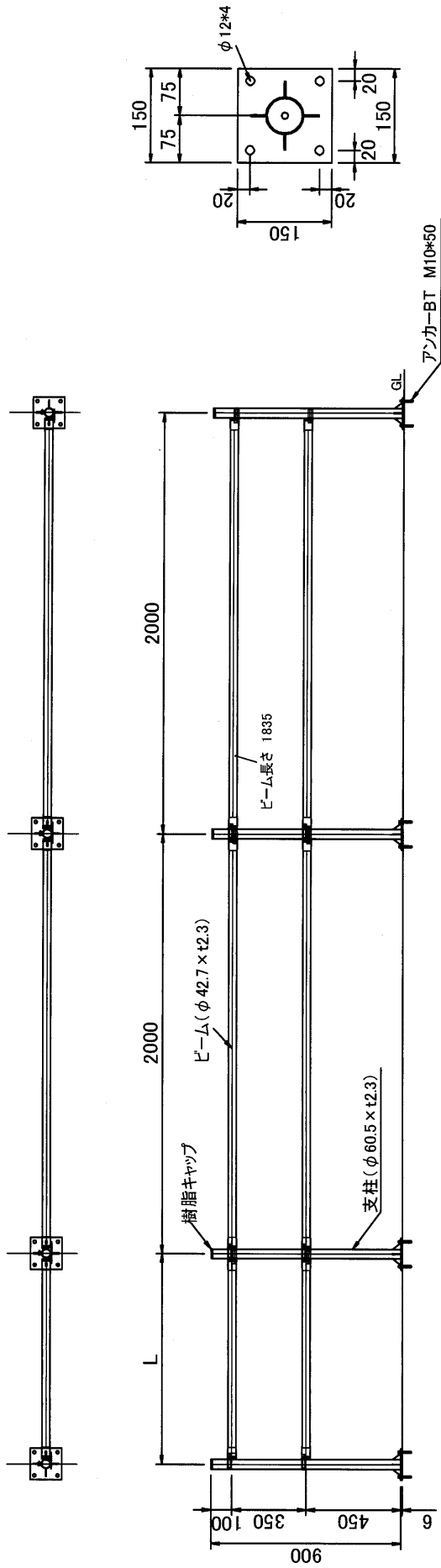
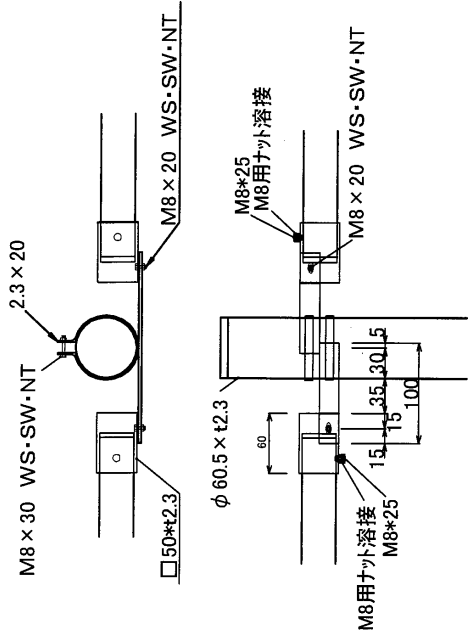

※施工時、先にビームを支柱の金具に取り付けて、柱間ピッチをきめて下さい。
 ※端尺寸法は横ビームを現地に寸法カットして下さい。

19.9.5	自在型 簡易手摺(ベース付き) 溶融亜鉛めっき	KT-4
		株式会社クキ・イーアンドイー

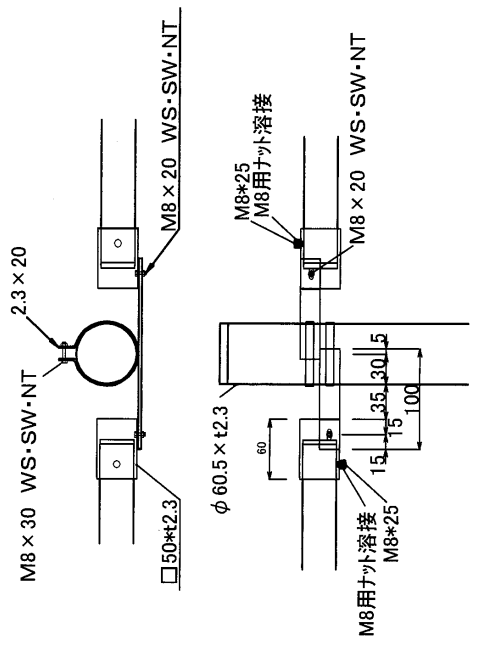
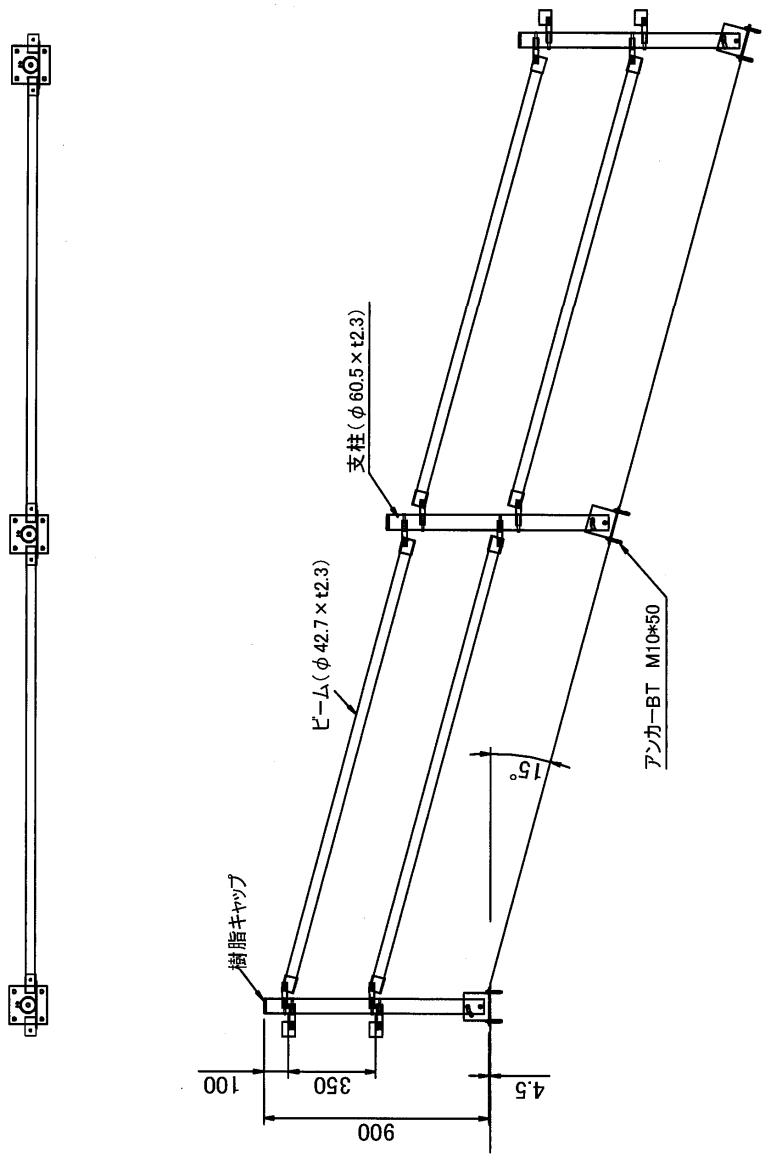

※施工時、先にパイプを支柱の金具に取付けて、柱間ピッチをきめて下さい。
 ※端尺寸法は横パイプを現地に寸法カットして下さい。

20.11.26	自在型 簡易手摺 (ベース付き・傾斜) 溶融亜鉛めっき	KT-7	株式会社クキ・イーアンドティー
----------	--------------------------------	------	-----------------

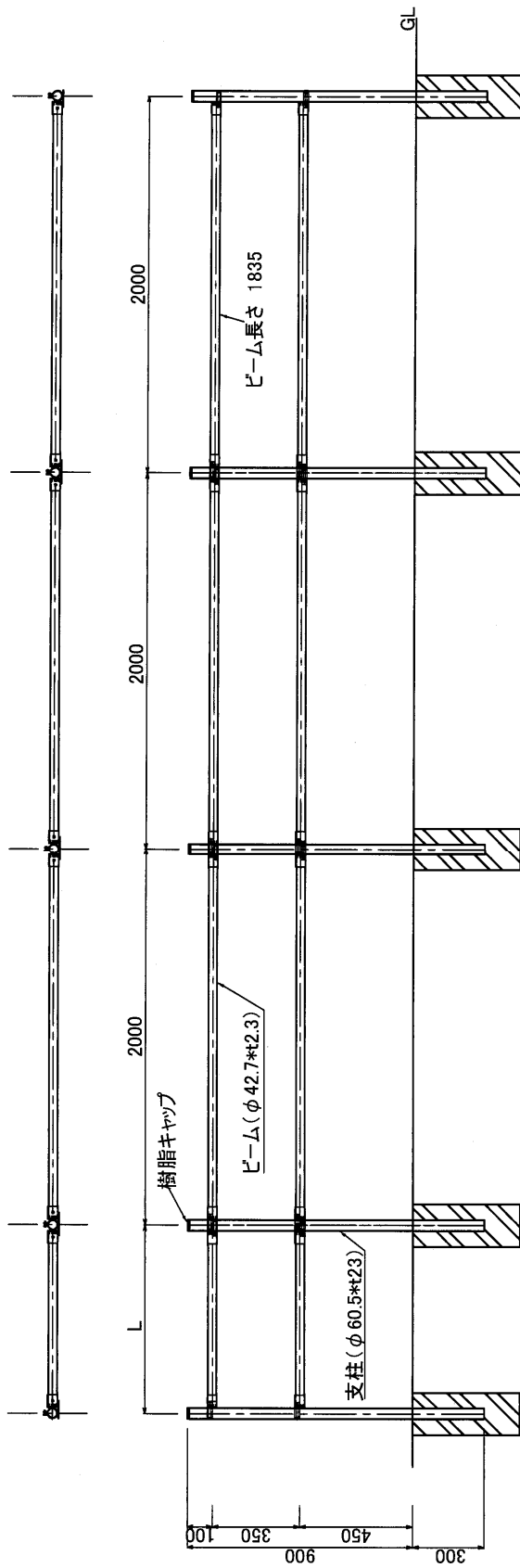
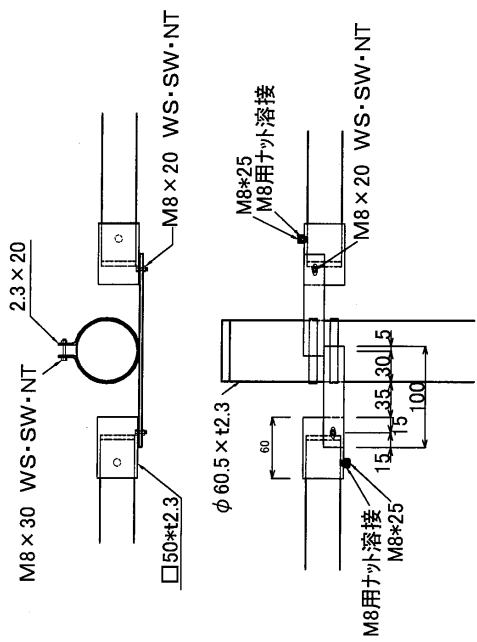

※施工時、先にパイプを支柱の金具に取り付けて、柱間ピッチをきめて下さい。
 ※端尺寸法は横パイプを現地に寸法カットして下さい。

16.10.4	自在型 簡易手摺 溶融亜鉛めっき ブロック根入れ式	KT-6
		株式会社クキ・イーアンドティー

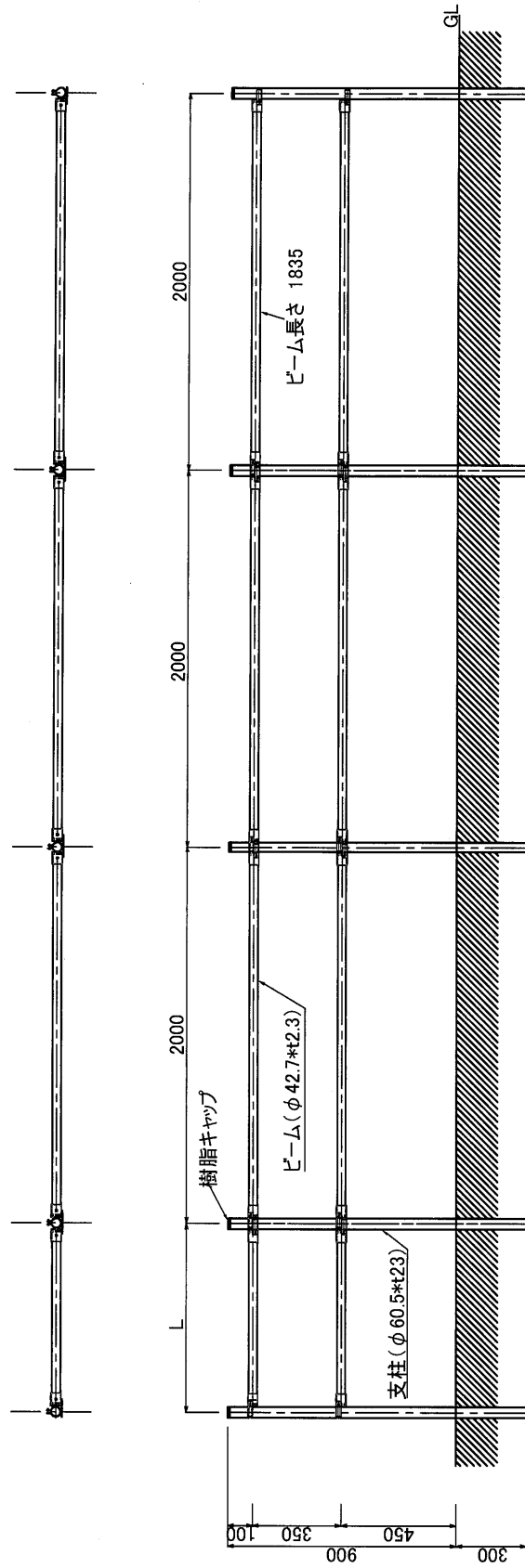
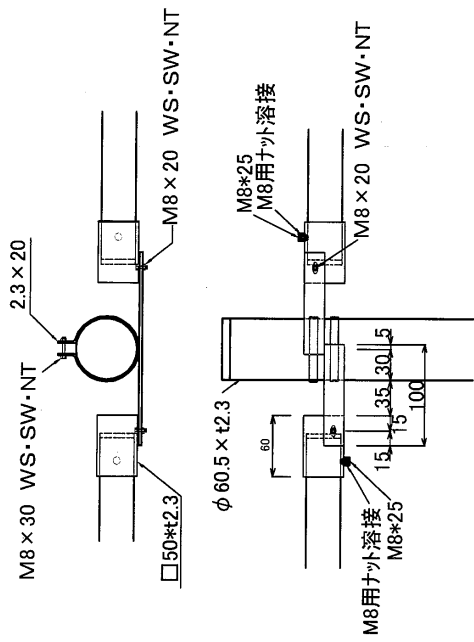

※施工時、先に梁を支柱の金具に取り付けて、柱間ピッチをきめて下さい。
 ※端尺寸法は横梁を現地に寸法カットして下さい。

16.10.4

自在型 簡易手摺 溶融亜鉛めっき

KT-5

株式会社クワイアンドティ